

COPYRIGHT © Hangzhou EZVIZ Software Co., Ltd.. VISAS TIESĪBAS AIZSARGĀTAS. Jebkura un visa informācija, tostarp, cita starpā, formulējumi, attēli, grafiki, ir Hangzhou EZVIZ Software Co., Ltd. (turpmāk - "EZVIZ") īpašības. Šo lietotāja rokasgrāmatu (turpmāk tekstā - "Rokasgrāmata") nekādā veidā nevar reproducēt, mainīt, tulkot vai izplatīt, daļēji vai pilnībā, bez iepriekšējas rakstiskas EZVIZ atļaujas. Ja vien nav noteikts citādi, EZVIZ nesniedz nekādas tiešas vai netiešas garantijas, garantijas vai paziņojumus attiecībā uz Rokasgrāmatu.

Par šo instrukciju

Rokasgrāmatā ir norādījumi par produkta lietošanu un pārvaldību. Attēli, diagrammas, attēli un visa cita informācija turpmāk sniegta tikai aprakstam un skaidrojumam. Rokasgrāmatā ietvertā informācija var tikt mainīta bez iepriekšēja brīdinājuma programmaparatūras atjauninājumu vai citu iemeslu dēļ. Lūdzu, atrodiēt jaunāko versiju vietnē **EZVIZ**™ mājaslapā (<http://www.ezvizlife.com>).

Preču zīmju apstiprināšana

**EZVIZ**™, ™, un citas EZVIZ preču zīmes un logotipi. Citas zemāk minētās preču zīmes un logotipi ir to attiecīgo īpašnieku īpašumi.

Juridiskā atruna

PĒC MAKSIMĀLĀS ATĻAUJAS, KURU ATĻAUJ AR PIEMĒROJAMO LIKUMU, APRAKSTĀTAIS RAŽOJUMS AR TO APARATŪRU, PROGRAMMATŪRU UN APRĪKOJUMU SNIEGTS "KĀDA IR", AR VISĀM KĻŪDĀM UN KĻŪDĀM, UN EZVIZ NEDRĪKST GARANTIJAS, IZTEIKTU, NETIEŠU NETIEŠU UN NETIEŠU. Apmierinoša kvalitāte, piemērotība konkrētam mērķim un trešo personu nepārkāpšana. Nekādā gadījumā EZVIZ TĀ DIREKTORI, AMATNIECĪBAS, DARBINIEKI VAI AĢENTI NAV ATBILDĪGI PAR JEBKĀDIEM ĪPAŠIEM, SEKOJOŠIEM, NETIEKAMIEM VAI NETIEŠIEM ZAUDĒJUMIEM, Tostarp, CITIEM, ZAUDĒJUMIEM UZŅĒMĒJDARBĪBAS NOZARĒ, ZIŅOJUMOS PAR DARBĪBĀM UN UZŅĒMĒJDARBĪBĀM VAI DOKUMENTĀCIJAS SAISTĪBĀ AR ŠĪ PREČA LIETOŠANU, LAI JA EZVIZ BŪTU PADOMĀJIS PAR ŠĀDU KAITĒJUMU IESPĒJU.

LĪDZ MAKSIMĀLAJAI ATĻAUJAI AR PIEMĒROJAMO LIKUMU NEKĀDĀ GADĪJUMĀ EZVIZA KOPĒJĀ ATBILDĪBA PAR VISIEM ZAUDĒJUMIEM PĀRSniedz PĀRSTRĀDES ORIGINĀLO PIRKUMA CENU.

EZVIZ NENOŅEM NEKĀDU ATBILDĪBU PAR PERSONĪGU KAITĒJUMU VAI ĪPAŠUMA ZAUDĒJUMU PAR RAŽOJUMU PĀRTRAUKŠANAS VAI PAKALPOJUMU IZBEIGŠANAS REZULTĀTU, KO RADA: A) NEPIECIEŠAMA UZSTĀDĪŠANA VAI LIETOŠANA, KAS NAV PIEPRASĪTS; B) NACIONĀLU VAI PUBLISKU INTERESU AIZSARDZĪBA; C) FORCE MAJEURE; D) PATS VAI TREŠĀ PERSONA, IESKAITOT BEZ IEROBEŽOJUMIEM, IZMANTOJOT KĀDUS TREŠO PERSONU PRODUKTUS, PROGRAMMATŪRU, PIETEIKUMUS UN CITUS.

ATTIECĪBĀ UZ PRODUKTU AR PIEEJU INTERNETAM, PRODUKTA IZMANTOŠANA PILNĪGI JŪSU PAŠU RISKOS. EZVIZ NEuzņemas nekādu atbildību par neparastu darbību, privātuma noplūdi vai citiem kaitējumiem, kas radušies no kiberuzbrukuma, hakeru uzbrukuma, vīrusa inspekcijas vai citiem interneta drošības riskiem; Tomēr EZVIZ Nodrošinās savlaicīgu tehnisko atbalstu, ja tas būs nepieciešams. UZRAUDZĪBAS LIKUMI UN DATU AIZSARDZĪBAS LIKUMI DAŽĀDI ATTIECAS UZ JURISDIKCIJU. LŪDZU, PIRMS PĀRBAUDIET ŠO PRODUKTU, PĀRBAUDIET VISUS ATTIECĪGUS LIKUMUS JŪSU JURISDIKCIJĀ, NODROŠINOT, KA JŪSU LIETOŠANA ATTIECAS UZ PIEMĒROJAMO LIKUMU. EZVIZ NEBŪS ATBILDĪGS, JA ŠO PRODUKTU LIETO NELIKUMĪGI MĒRĶI.

JEBKādu konfliktu starp augstākminēto un piemērojamo likumu starpniecību VĒLĀK PAGATAVOJAS.

# Komplektācija

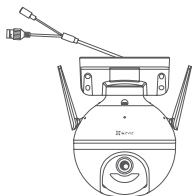

Kamera (x1)



Barošanas Adapteris (x1)



Skrūvēšanas Komplekts (x1)

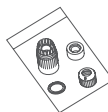

Ūdensnecaurlaidīgs komplekts (x1)



Skrūvēšanas paraugs(x1)



Regulējoša informācija (x1)



Instrukcija (x1)

# Pamatīpašības

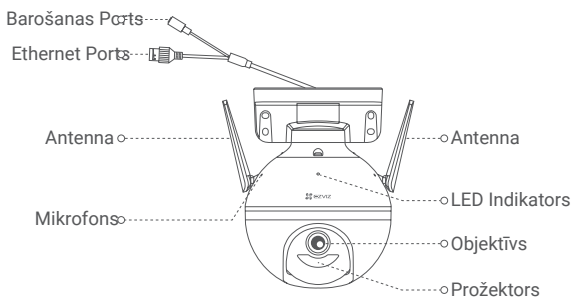

**Nosaukums**  
LED Indikators

**Apraksts**

- Deg sarkans: Kamera ieslēdzas.
- Lēni mirgojošs sarkans: Wi-Fi savienojums neizdevās.
- Ātri mirgojošs sarkans: Kameras izņēmums (piem. Micro SD kartes kļūda).
- Deg zils: Video skatās tiešraidē EZVIZ lietotnē.
- Lēni mirgojošs zils: Kamera strādā korekti
- Ātri mirgojošs zils: Kamera gatava Wi-Fi savienojumam.

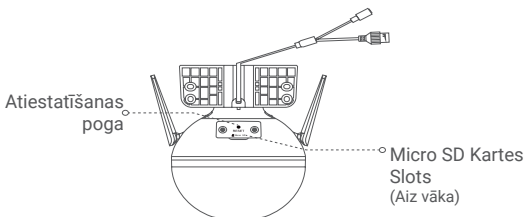

**Nosaukums**  
Atiestatīšana

**Apraksts**

Turiet atiestatīšanas pogu nospiestu 5 sekundes, lai atiestatītu uz rūpnīcas iestatījumiem.

# Uzstādīšana

## 1. Ieslēgšana

Ievietojiet vadu kamerā un pieslēdziet barošanas adapteri un pieslēdziet pie elektrības kā parādīts attēlā zemāk.

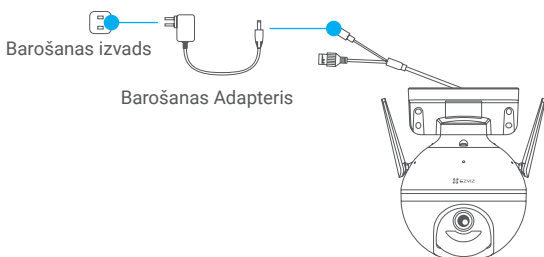

- i** LED indikators, kurš ātri mirgo zilā krāsā norāda, ka kamera ir ieslēgta un ir gatava Wi-Fi savienošanai.

## 2. Pieslēgšana pie interneta

### 1. Lējupielādējiet EZVIZ lietotni. 🌈

- Pieslēdziet tālruni pie Wi-Fi.
- Lējupielādējiet un uzstādiet EZVIZ lietotni, meklējot "EZVIZ" App Store vai Google Play Store™.
- Atvēriet lietotni un izveidojiet lietotājkontu EZVIZ.

### 2. Pieslēdziet kameru pie EZVIZ

Opcija 1: Bezvadu savienojums

- Ielogojieties lietotājkontā EZVIZ.
- Galvenajā ekrānā nospiediet "+" augšējā labajā stūrī, lai noskenētu QR kodu.



- Noskenējiet QR kodu uz instrukcijas vai kameras korpusa.

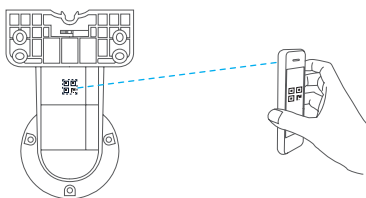

- Sekojiet EZVIZ lietotnes vednim, lai pabeigtu konfigurāciju.

Opcija 2: Vadu savienojums

- Pieslēdziet kameru pie rūtera LAN porta izmantojot Ethernet kabelis (neietilpst komplektā).

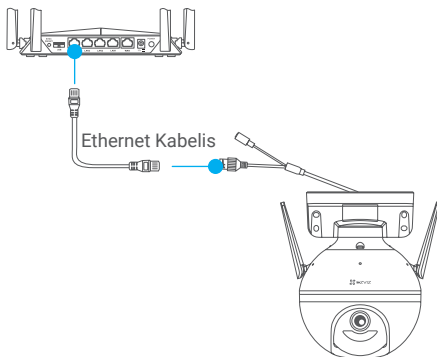

- Ielogojieties EZVIZ lietotnē, izmantojot savu lietotājkontu.
- Galvenajā ekrānā nospiediet "+" augšējā labajā stūrī, lai noskenētu QR Kodu.



- Noskenējiet QR kodu uz instrukcijas vai uz kameras korpusa

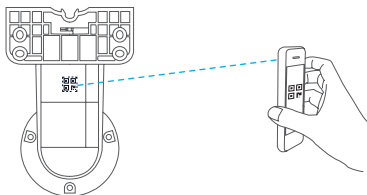

- Sekojiet lietotnes instrukcijām.

## Uzstādīšana

### 1. Ievietojiet Micro SD karti (Pēc izvēles)

- Pagrieziet kameru pulksteņrādītāja virzienā.
- Noņemiet kameras vāku.
- Ievietojiet Micro SD karti (pārdodas atsevišķi) kartes slotā kā parādīts attēlā zemāk.
- Novietojiet vāku atpakaļ.

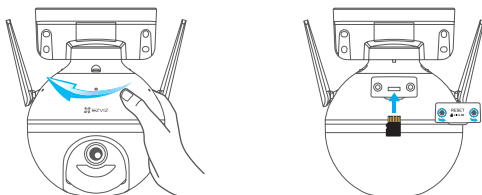

- EZVIZ lietotnē nospiediet uz Uzglabāšanas Statuss iestatījumos, lai pārbaudītu kartes stāvokli.
- Ja atmiņas kartes stāvoklis uzrāda Neinicializēts, uzklikšķiniet, lai to inicializētu. Statuss izmainīsies uz Normāls un tā var glabāt video.

## 2. Uzstādiet kameru

- Pārlicinieties, ka siena ir pietiekami stipra, lai izturētu kameras svaru.
- Kameru var uzstādīt uz sienas, griestiem vai staba.

### Uzstādīšana uz sienas/griestiem

- Novietojiet skrūvēšanas paraugu uz jūsu izvēlētajs virsmas.
- **(Cementa sienām/griestiem)** Izskrūvējiet caurumus un ievietojiet četrus dībeļus.
- Izmantojiet skrūves, lai nofiksētu kameru.

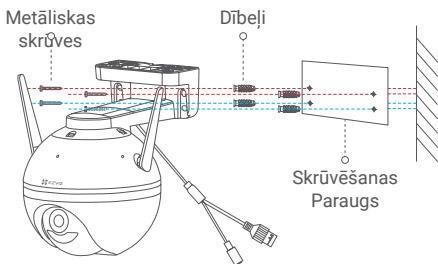

Att.1 Uzstādīšana pie sienas

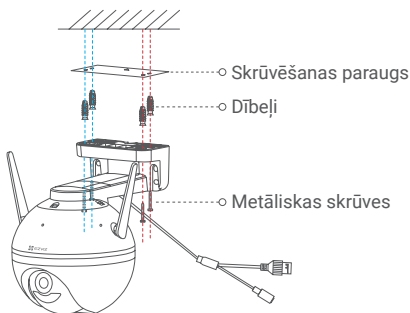

Att.2 Uzstādīšana uz griestiem

### Uzstādīšana uz staba

Izmantojiet kabeļa savilci (neietilpst komplektā) lai nofiksētu kameru pie staba.

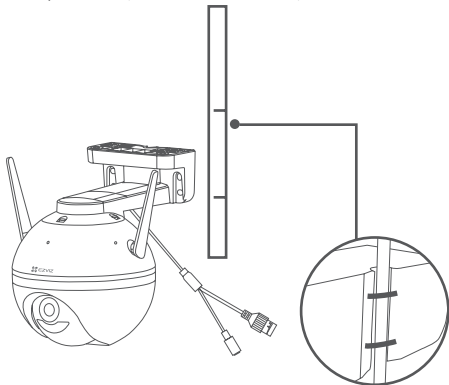

### 3. Uzstādiet ūdensaizsardzības aksesuārus (Pēc izvēles)

**i** Ja plānots kameru uzstādīt ārtelpās vai mitrā vidē, izmantojiet ūdensaizsardzības aksesuārus.

- Ievietojiet starpliku Ethernet portā.



- Ievietojiet Ethernet kabeļa A pusi caur starpliku, uzgriezni un gredzenu kā parādīts attēlā.

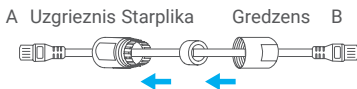

- Pievelciet uzgriezni un uzgali.



- Ievietojiet A pusi Ethernet portā un pievelciet.



- Savienojiet B pusi ar rūtera vai komutatora LAN portu



**i** Vairāk informācijas [www.evizlife.lv](http://www.evizlife.lv).