

Komplektācija

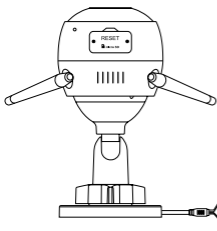

Wi-Fi Videokamera

vai

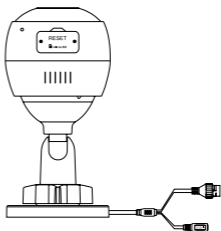

PoE Kamera



Skrūvēšanas veidne



Skrūvēšanas piederumi

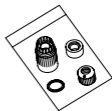

Ūdensaizsardzības aksesuāri



Barošanas adapteris



Instrukcija

-  • Barošanas adapteris nenāk komplektā ar PoE kameru.

Wi-Fi Videokamera

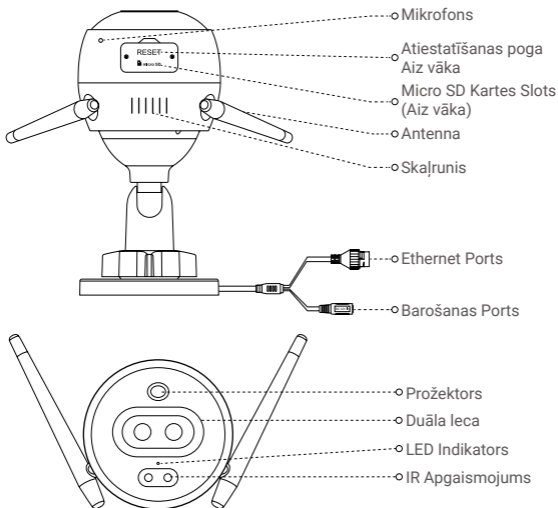

Nosaukums Apraksts

LED Indikators

- Deg sarkans: Kamera ieslēdzas.
- Lēni mirgo sarkans: Wi-Fi savienojums neizdevās.
- Ātri mirgojošs sarkans: Kļūda (piem. Micro SD kartes kļūda).
- Deg zils: Video skatās EZVIZ lietotnē
- Lēni mirgojošs zils: Kamera strādā korekti.
- Ātri mirgojošs zils: Kamera gatava Wi-Fi savienojumam.

Parametri

PoE Kamera

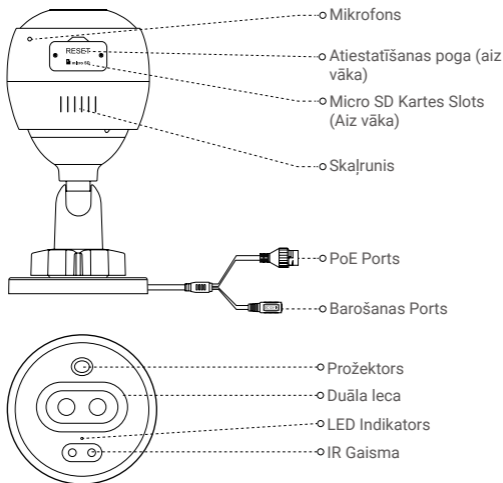

Nosaukums Apraksts

LED Indikators

- Deg sarkans: Kamera ieslēdzas.
- Lēni mirgo sarkans: Network connection failed.
- Ātri mirgojošs sarkans: Kļūda (piem. Micro SD kartes kļūda).
- Deg zils: Video skatās EZVIZ lietotnē
- Lēni mirgojošs zils: Kamera strādā korekti.

Lējupielādējiet EZVIZ lietotni

1. Pieslēdziet tālruni pie Wi-Fi 2.4GHz tīkla.
2. Meklējiet "EZVIZ" App Store vai Google Play™.
3. Lējupielādējiet un uzstādiet EZVIZ app.
4. Palaidiet EZVIZ lietotni, un pierēģistrējiet EZVIZ lietotājkontu.

Uzstādīšana

Sekoiet šiem soļiem, lai uzstādītu kameru:

1. Ieslēdziet kameru.
2. Ielogojieties EZVIZ lietotnē ar savu lietotājkontu.
3. Pieslēdziet kameru pie interneta.
4. Pieslēdziet kameru pie EZVIZ lietotājkonta.

Kā uzstādīt kameru?

1 Ieslēgšana

Soļi:

1. Pieslēdziet barošanas adaptera kabeli pie kameras barošanas porta.
2. Pieslēdziet barošanas adapteri pie elektriskās kontaktligzdas.

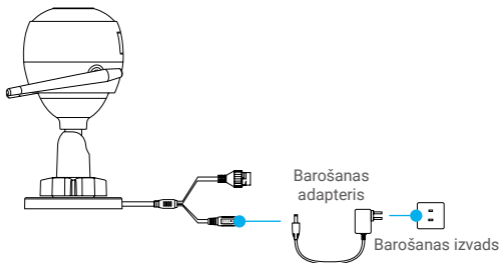

i Ja LED ātri mirgo zilā krāsā, tas nozīmē, ka kamera ir ieslēgta un gatava Wi-Fi konfigurācijai.

2 Pieslēgšana pie Interneta

- Bezvadu savienojums: Pieslēdziet kameru pie Wi-Fi. Sk. **Opciju 1.**
- Vadu savienojums: Pieslēdziet kameru pie rūtera. Sk. **Opciju 2.**

Opcija 1: Izmantojiet EZVIZ lietotni, lai nokonfigurētu Wi-Fi.

Soļi:

1. Ielogojieties EZVIZ lietotnē.
2. Galvenā izvēlnē, nospiediet "+" augšējā labajā stūrī, lai noskenētu QR kodu.



3. Noskenējiet QR kodu uz Lietotāja Instrukcijas vāka vai uz kameras korpusa.

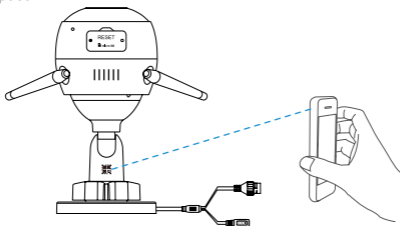

4. Sekojiet EZVIZ lietotnes vednim, lai nokonfigurētu Wi-Fi.

i Izvēlieties Wi-Fi, pie kura pieslēgt videokameru

i Turiet Atiestatīšanas pogu 5 sekundes, lai restartētu, un uzstādīt visus parametrus pēc noklusējuma.

Turiet atiestatīšanas pogu jebkurā no sekojošiem gadījumiem.

- Kamerai neizdodas pieslēgties pie Wi-Fi tīkla.
- Jūs vēlaties pieslēgties pie cita Wi-Fi tīkla.

Opcija 2: Pieslēdziet Wi-Fi kameru pie rūtera.

Soļi

1. Pieslēdziet kameru pie rūtera LAN porta ar Ethernet kabeli.

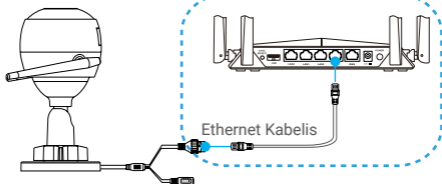

2. Ielogojieties savā lietotājkontā, izmantojot EZVIZ lietotni.
3. Galvenajā ekrānā nospiediet uz "+" augšējā labajā stūrī, lai noskenētu QR kodu.



4. Noskenējiet QR kodu uz Lietotāja Instrukcijas vāka vai uz kameras korpusa.

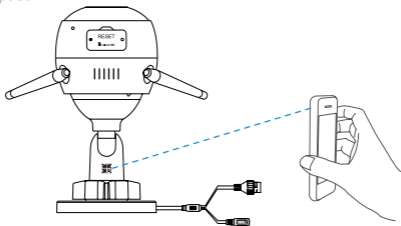

5. Sekojiet instrukcijām, lai pieslēgtu kameru pie EZVIZ lietotnes.

Kā uzstādīt PoE Kameru?

Opcija 1: Pieslēdziet savu PoE kameru pie PoE maršrutētāja.

Soļi:

1. Pieslēdziet Ethernet kabeli pie kameras PoE porta. Pieslēdziet otru kabeļa galu pie Jūsu PoE komutatora PoE porta.
2. Pieslēdziet komutatora LAN portu pie rūtera LAN porta, izmantojot Ethernet kabeli.

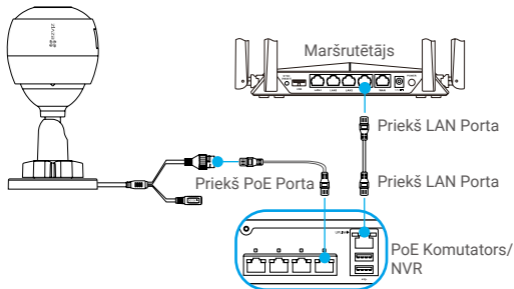

i PoE slēdzis, NVR un Ethernet kabelis neietilpst komplektācijā.

3. Ielogojieties savā lietotājkontā EZVIZ lietotnē.
4. Galvenajā ekrānā, uzklikšķiniet uz "+" augšējā labajā stūrī, lai noskenētu QR kodu.

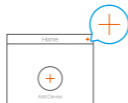

5. Noskenējiet QR kodu uz Lietotāja Instrukcijas vāka vai uz kameras korpusa.
6. Sekojiet instrukcijām EZVIZ lietotnē.

Opcija 2: Pieslēdziet PoE kameru pie rūtera.

Soļi:

1. Pieslēdziet barošanas kabeli (neietilpst komplektā) pie kameras barošanas porta.
2. Pieslēdziet barošanas adapteri pie elektriskās kontaktligzdas.
3. Pieslēdziet Ethernet kabeli pie kameras PoE porta.
4. Pieslēdziet otru Ethernet kabeļa galu pie rūtera LAN porta.

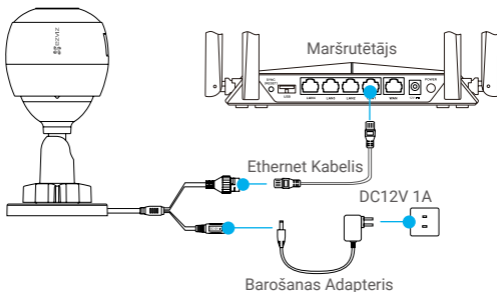

i Ethernet kabelis neietilpst komplektā.

5. Ielogojieties EZVIZ lietotnē.
6. Galvenajā ekranā nospiediet "+" augšējā labajā stūrī, lai noskenētu QR kodu.



7. Noskenējiet QR kodu uz Lietotāja Instrukcijas vāka vai uz kameras korpusa.
8. Sekojiet instrukcijām EZVIZ lietotnē.

Uzstādīšana

1 Uzstādiet Micro SD karti (Pēc izvēles)

1. Noņemiet kameras vāku.
2. Ievietojiet Micro SD karti (neietilpst komplektā) kā parādīts attēlā.
3. Uzlieciet vāku atpakaļ.

i Pēc micro SD kartes ievietošanas, tā ir jāinicializē EZVIZ lietotnē.

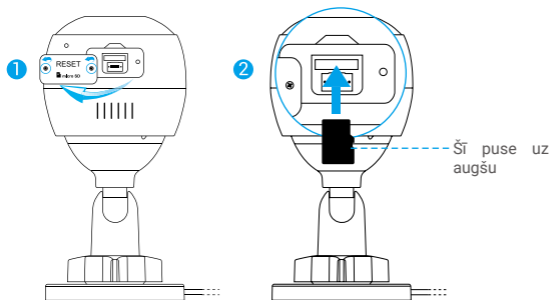

4. EZVIZ lietotnē nospiediet uz Uzglabāšanas Statusu lekārtas iestatījumu interfeisā, lai pārbaudītu SD kartes statusu.
5. Ja statuss uzrādās Neinicializēts, nospiediet, lai inicializētu.

i Statuss izmainīsies uz Normālu, lai uzglabātu videoierakstus.

2 Kameras uzstādīšana

Kameru var uzstādīt uz sienas vai griestiem

- i** • Rekomendēts augstums ir 3m.
- Pārliecinieties, ka griesti vai siena ir pietiekami droša, lai izturētu vismaz 3x lielāku svaru par kameru.
- Izvairieties no kameru uzstādīšanas tiešo saules staru iedarbībā.

- Novietojiet uzstādīšanas paraugu uz virsmas, kur izlēmāt piestiprināt kameru.
- **Tikai priekš cementa sienām/griestiem.** Izskruvējiet trīs caurums pēc parauga un ievietojiet dībeļus.
- Izmantojiet trīs metāliskās skrūves, lai nofiksētu kameru saskaņā ar paraugu.

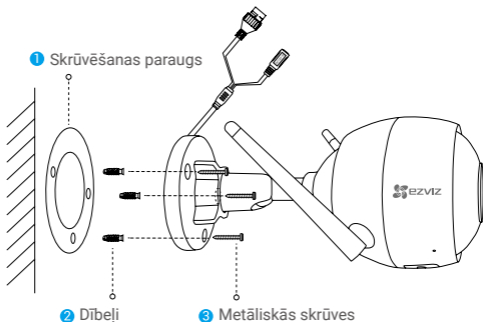

- i** Noņemiet paraugu pēc bāzes uzstādīšanas, ja nepieciešams.

3 Noregulējiet novērošanas leņķi

- Atbrīvojiet skrūves.
- Noregulējiet leņķi.
- Saskrūvējiet skrūves.

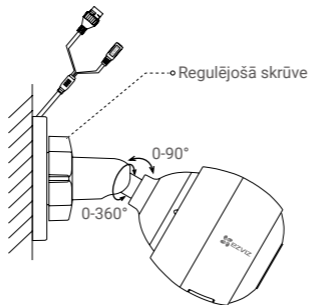

- i** Pārlicienieties, ka SD kartes slots ir apakšā.
- i** Vairāk informācijas meklē ezvizlife.lv mājaslapā.